

# 第40回

## 青森県少年柔道選手権大会



主催  
主後  
管援

平内町スポーツ協会  
全日本柔道少年団平内分団  
平内町教育委員会  
全日本柔道少年団青森県連合団

# 大 会 役 員

名誉大会長	平 内 町 長	船橋茂久
名誉副大会長	平 内 町 教 育 長	渡辺伸一
大会長	平内町スポーツ協会長	荒内 護
副大会長	平内町スポーツ協会副会長	
顧問	青森県柔道連盟会長	豊嶋 弘文
	青森県柔道整復師会長	三 瀉 謙
	全日本柔道少年団青森県連合団長	太田一世
参 与	全日本柔道少年団平内分団顧問	鬼柳恵照
	〃	太田範行
	〃	工藤 寿

# 競 技 役 員

大会実行委員長	全日本柔道少年団平内分団	千代谷正和
大会副実行委員長	全日本柔道少年団平内分団父母会長	片山潤一
審 判 長	畑井 さおり	
補 助 員	全日本柔道少年団平内分団OB・OG	
受付・会場係	全日本柔道少年団平内分団父母会 全日本柔道少年団平内分団父母会OB・OG	
救 護 係	奈良功 竹内公悦（青森県柔道整復師会）	

オープニング	クロージング
1 選手集合 (柔道着コントロール)	1 選手集合
2 優勝旗返還 五所川原柔道少年団	2 成績発表・表彰 4・5・6年生予定
3 競技場の注意 畑井審判長	3 閉会宣言 全日本柔道少年団平内分団 福田 裕介
4 選手宣誓 全日本柔道少年団平内分団 太田 丈太朗	

## 会 場 図

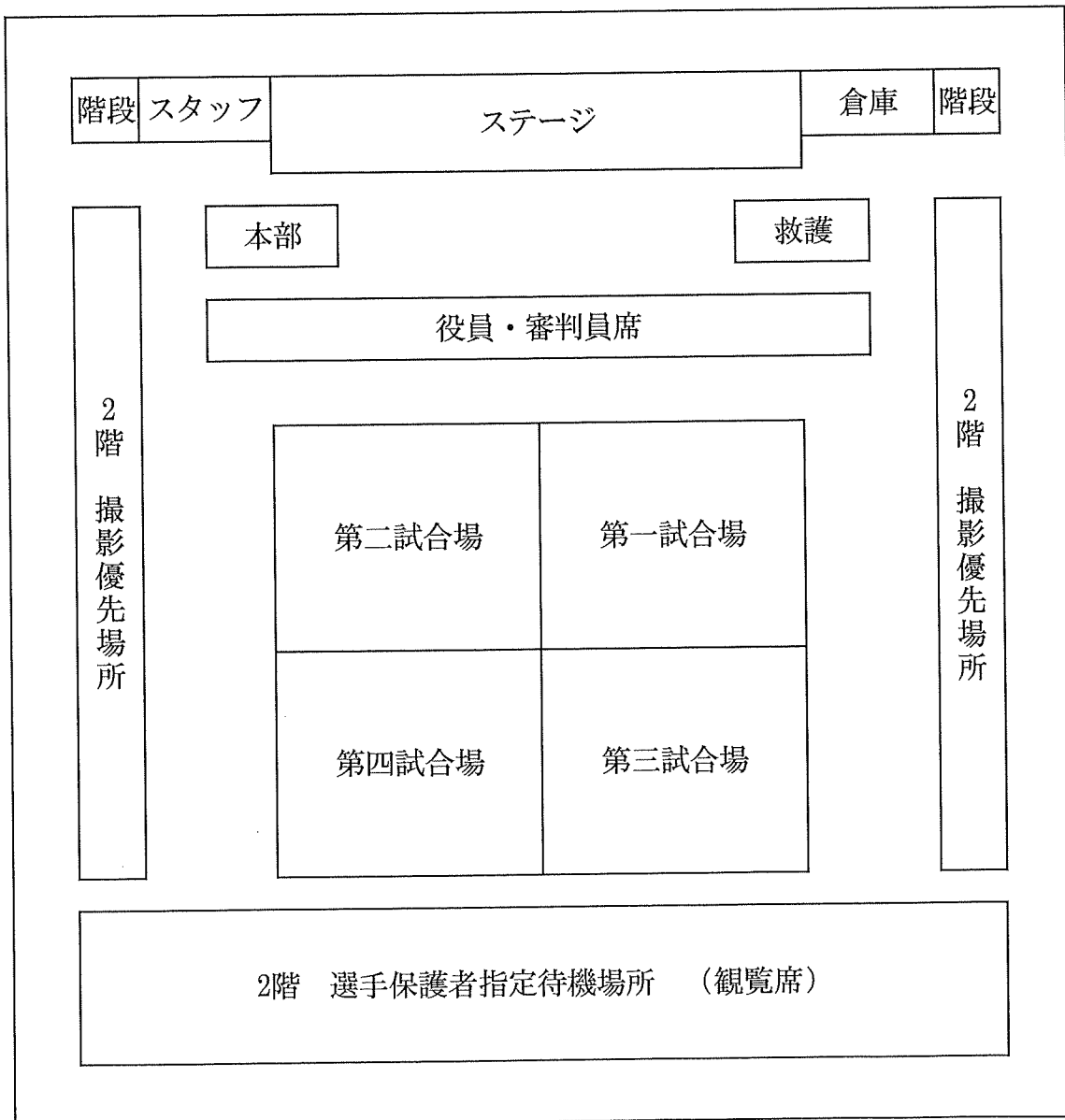

## 第40回青森県少年柔道選手権大会要項

- 1、目的 時代を担う少年少女に正しい柔道を身につけることの重要性を理解させ、本大会を励みとして益々積極的に柔道の習得に努め、その発展に寄与することを期待するとともに、心身の健全な発達と相互の親睦を図ることを目的とする。
- 2、主催 平内町スポーツ協会
- 3、後援 平内町教育委員会 全日本柔道少年団青森県連合団
- 4、主管 全日本柔道少年団平内分団
- 5、日時 令和5年11月19日(日)
- 6、会場 平内町立体育館（東津軽郡平内町大字小湊字下槻3-2）
- 7、参加資格 (1)全日本柔道連盟競技者登録をしている幼年から小学6年生までとする。  
(2)別紙「新型コロナウイルス感染拡大防止配慮事項」の取組を理解し、監督並びに保護者からの同意を得ていること。
- 8、日程 受付 7:00～  
審判・監督会議 8:00～  
競技開始 9:00～（男女団体戦から開始）  
※時間短縮のため予定より早まる場合があります。
- 9、試合 (1)団体戦
  - ・2年生から6年生までとし、次のように編成する。
    - ①選手は各学年1名ずつ、計5名。補欠も各学年1名ずつとする。
    - ②学年の低い者が上の学年に出場できるが、その場合は、1学年上までとする。
    - ③同学年の場合は体重の軽い順とする。
    - ④選手欠場の場合は学年の枠を欠場とする。
  - ・チーム編成は、男女混合チームでも認める。
  - ・各チームより 2チームまでの参加を認める。(2)女子団体戦
  - ・4年生から6年生までとし、次のように編成する。
    - ①選手は各学年1名ずつ、計3名。補欠も各学年1名とする。
    - ②学年の低い者が上の学年に出場できるが、その場合は、1学年上までとする。
    - ③同学年の場合は体重の軽い順とする。
    - ④選手欠場の場合は学年の枠を欠場とする。
  - ・各チームより 2チームまでの参加を認める。(3)個人戦
  - 幼年の部 男女混合

## 男子の部

- ①男子1年生：階級区分なし
- ②男子2年生：階級区分なし
- ③男子3年生：階級区分なし
- ④男子4年生：-40kg級・+40kg超級
- ⑤男子5年生：-45kg級・+45kg超級
- ⑥男子6年生：-55kg級・+55kg超級

## 女子の部

- ①女子1年生：階級区分なし
- ②女子2年生：階級区分なし
- ③女子3年生：階級区分なし
- ④女子4年生：-35kg級・+35kg超級
- ⑤女子5年生：-40kg級・+40kg超級
- ⑥女子6年生：-48kg級・+48kg超級

- 10、競技方法 全てトーナメント方式とし、団体戦の組み合わせは、当日会場にて抽選、個人戦の組み合わせは、大会実行委員会で決定する。
- 11、計 量 個人戦男女4年生以上のベスト4進出者のみ計量する。  
・ベスト4進出者が決まり次第、会場係員の指示で軽量を行い、±1kgを限度とする。  
・失格者が出た場合でも、それによる再試合は行わない。  
・服装は、原則として男子は下穿きのみ、女子はTシャツに下穿きで行う。
- 12、競技規則 国際柔道連盟試合審判規定及び「国内における少年大会特別規定」を適用する。  
(1)試合時間は、団体戦、個人戦ともに2分する。  
ただし、個人戦の男女4年生以上は、決勝戦を残し、決勝戦に限り3分で行う。  
(2)団体戦、個人戦ともに一審制で行う。  
(3)団体戦の勝敗の僅差基準は、「一本」「技あり」「僅差」とし、  
それに満たない場合は引き分けとする。  
「僅差」とは、双方の選手間に技による評価「技あり」がない、又は同等の場合、  
「指導」差が2以上あった場合に少ない選手を「僅差」による優勢勝ちとし、  
「指導」差が1であれば引き分けとする。  
〔「指導」数によって勝敗が決する例=0対2〕  
※代表戦は、引き分けの中から主審が抽選で一試合を選び、必ず勝敗を決定する。  
指導が1差以下の場合は、主審とジュリーで協議し勝敗を決定する。  
(4)個人戦の勝敗の僅差基準は、「一本」「技あり」「僅差」とする。  
「僅差」とは、双方の選手間に技による評価「技あり」がない、  
又は同等の場合、「指導」差が2以上あった場合に少ない選手を「僅差」による  
優勢勝ちとする。  
※指導が1差以下の場合は、主審とジュリーで協議し勝敗を決定する。
- 13、表 彰 団体戦、個人戦ともに第1位～第3位までを表彰する。
- 14、そ の 他 選手は、大切な成長過程にあることを重視し減量を行ってはならない。

## 「新型コロナウイルス感染拡大防止配慮事項」

本大会は新型コロナウイルス感染症拡大防止のため以下のように行います。  
感染が拡大することを防止するため以下の事項を厳守することで安全に大会を運営したいと思います。  
何卒ご協力をよろしくお願いいたします。

### (1) 大会について

- ・密になることと時間短縮のため、昼食休憩の時間は取らない。  
(選手・監督・保護者・大会運営スタッフ以外の入場を認めない。)
- ・入場時には必ず検温を行い、手の消毒にご協力ください。

### (2) 会場について

- ・体育館入場の際、監督、選手、保護者、審判はそろって受付を行う。
- ・会場への入場の際は手指の消毒を行う。
- ・観覧席、選手席及び本部席においてもソーシャルディスタンスを確保する。
- ・定期的に試合会場の消毒等行う。
- ・自分の学年及び階級の試合が終わり次第、会場から退出する。

### (3) 運営について

- ・時間短縮のため開会式及び閉会式は行わない。
- ・感染防止対策に協力しないなど、大会事務局の指示に従わない者は退場していただく。

### (4) 監督・選手について

- ・以下の場合には自主的に参加を見合わせるようにする。
  - ① 体調がよくない場合。
  - ② 同居家族や身近に感染が疑われる人がいる場合。
  - ③ 過去1週間以内に入国制限地域への渡航又は当該在住者と濃厚接触がある場合。
- ・試合中またはウォーミングアップ時以外は、マスク着用にご協力ください。
- ・選手は自分用の赤帯を持参する。
- ・帰宅後はすぐにシャワーや入浴をし、使用したものの洗濯や消毒を行う。

### (5) その他

- ・消毒については、主催者側である程度の準備をするが、全ての選手の分を用意することは困難なため各チームでも用意してもらう。
- ・全ての入場者は、スリッパ等中履物を用意する。(施設のスリッパは使用不可)
- ・ごみは各自で持ち帰る。
- ・今大会ではプログラムの販売は致しませんので、各自大会前に青森県連合団ホームページからダウンロードしていただくこととします。

## 第40回 青森県少年柔道選手権大会 審判配置表

第1 試合会場		
1	○畑井さおり	平内
2	森川進也	東北
3	片山徳和	中里
4	松山浩志	野辺地
5	川村俊樹	五戸
6	小橋光廣	青森
7	對馬大介	県武
8	角田誠二	藤崎
9	富浦奨平	七戸
10	坂本拓児	養気塾
11	市ノ渡秀一	むつ
団体戦Aブロック		8
男子1年生		13
男子3年生		25
女子6年生-48kg		12
男子6年生+55kg		12
男子決勝		6

第2 試合会場		
1	○長内成元	青森
2	新町尚久	八戸
3	千代谷正和	平内
4	生出和三	むつ
5	三浦雄大	三沢
6	伊藤諭	小中野
7	佐々木健	車力
8	渋谷恭英	鶴田
9	立花正一	五戸
10	佐藤記一	県武
11	佐藤充	黒石
12	阿部治	東北
団体戦Cブロック		7
女子1年生		2
女子2年生		16
男子2年生		25
男子5年生+45kg		20
女子6年生+48kg		8
女子決勝		6

第3 試合会場		
1	○藤田香織	剛柔
2	工藤柔	車力
3	菊池隆幸	むつ
4	柴田康介	小中野
5	生田勝幸	青森
6	山田智仁	野辺地
7	福田裕介	平内
8	巴敬太	五戸
9	相馬武士	養気塾
10	和田淳史	東北
11	泉山翔	八戸
団体戦Bブロック		6
女子団体戦		8
女子3年生		12
女子5年生-40kg		3
男子5年生-45kg		23
男子6年生-55kg		16

第4 試合会場		
1	○横浜信弥	野辺地
2	相馬舜大	養気塾
3	市ノ渡真琴	むつ
4	成田厳信	大鰐
5	工藤凱人	平内
6	藤森周	五所
7	種市匡佑	黒石
8	藤田向日葵	藤崎
9	澤田祝詞	平内
10	鳴海龍生	車力
11	原田俊也	青森
12	市川忠	三沢
団体戦Dブロック		6
幼年		26
女子4年生-35kg		6
女子4年生+35kg		5
男子4年生-40kg		17
男子4年生+45kg		20
女子5年生+40kg		5

1  
2  
3  
4  
5  
6  
7  
8  
9  
10  
11  
12  
13  
14  
15  
16  
17  
18  
19  
20  
21  
22  
23  
24  
25  
26  
27  
28

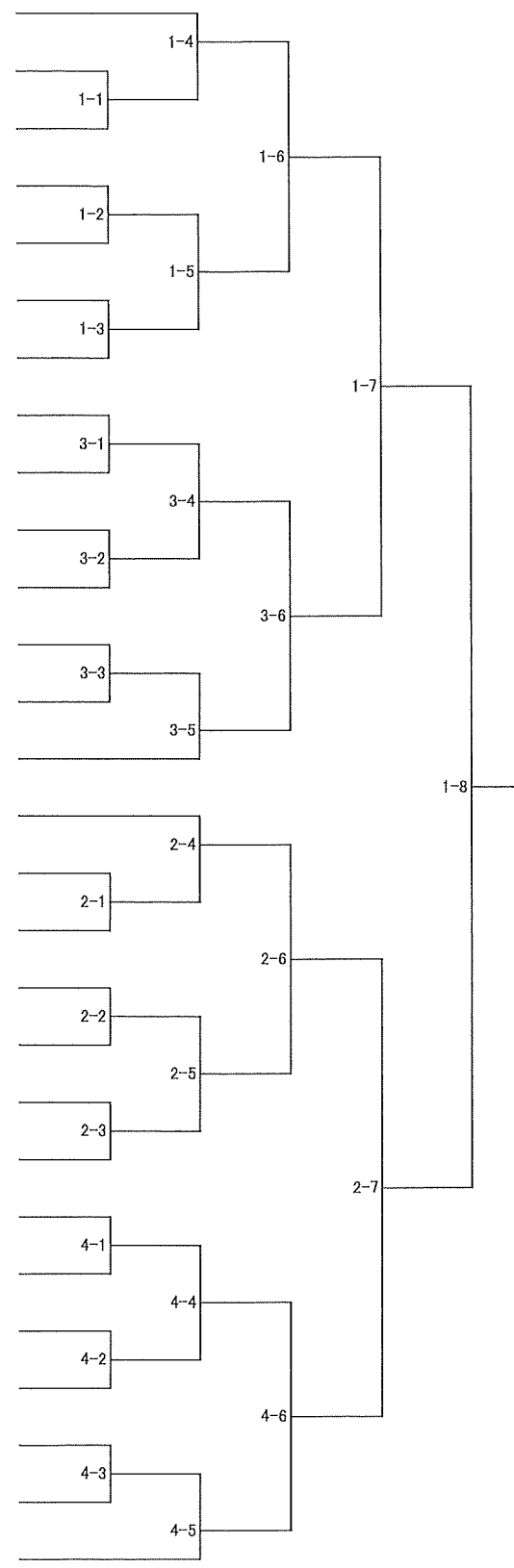

団体戦	
番号	チーム名
	車力柔道少年団A
	車力柔道少年団B
	東北町分団
	中里誠心塾
	三沢分団A
	三沢分団B
	七戸分団
	田子町柔道少年団
	五所川原柔道少年団A
	五所川原柔道少年団B
	小中野道場
	柔道場養気塾A
	柔道場養気塾B
	養生塾大鱈分団
	野辺地町柔道少年団
	五戸柔道スポーツ少年団
	木造柔道少年団A
	木造柔道少年団B
	黒石分団
	鶴田町柔道少年団
	剛柔館藤田道場
	青森県武道館柔道少年団
	むつ少年柔道教室
	青森市柔道少年団
	八戸市柔道少年団A
	八戸市柔道少年団B
	平内分団A
	平内分団B



1  
2  
3  
4  
5  
6  
7  
8  
9

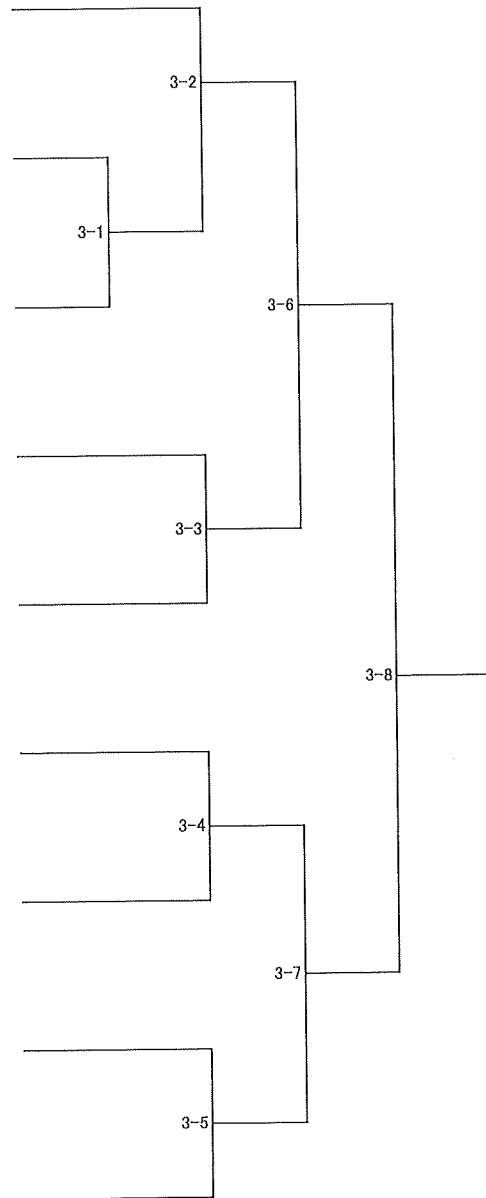

### 女子団体戦

番号	チーム名
	車力柔道少年団
	東北町分団
	野辺地町柔道少年団
	木造柔道少年団 A
	木造柔道少年団 B
	青森県武道館柔道少年団
	青森市柔道少年団
	八戸市柔道少年団
	平内分団

## 第40回青森県少年柔道選手権大会 団体戦メンバー表

1. 車力柔道少年団A			
	氏名	学年	体重
監督名	工藤 柔		
先鋒	成田 暖 <small>なりた だん</small>	1	30
次鋒	佐藤 太省 <small>さとう たいせい</small>	2	31
中堅	工藤 心都葉 <small>くどう ことほ</small>	4	45
副将	木村 龍飛 <small>きむら りゅうひ</small>	5	76
大将	佐藤 莉亜 <small>さとう りあ</small>	6	50
補欠	長谷川 奏唄 <small>はせがわ そうた</small>	3	30
補欠	鳴海 春哉 <small>なるみ はるや</small>	5	38
補欠			
補欠			
補欠			

2. 車力柔道少年団B			
	氏名	学年	体重
監督名	工藤 恒太郎		
先鋒	木村 晃大 <small>きむら こうだい</small>	2	22
次鋒	工藤 朔 <small>くどう せき</small>	2	23
中堅	木村 晟大 <small>きむら せいだい</small>	4	38
副将	松橋 幸志 <small>まつはし こうし</small>	5	33
大将	成田 旺太郎 <small>なりた おうたろう</small>	5	40
補欠	長谷川 歌月 <small>はせがわ かづき</small>	5	57
補欠			
補欠			
補欠			
補欠			

3. 東北町分団			
	氏名	学年	体重
監督名	森川 進也		
先鋒	野村 正剛 <small>のむら せいこう</small>	2	28
次鋒	森川 朝陽 <small>もりかわ ともはる</small>	3	31
中堅	松本 和久 <small>まつもと わく</small>	4	41
副将	小坂 大地 <small>こさか だいち</small>	5	68
大将	手代森 誠人 <small>てしろもり ありと</small>	6	65
補欠	蛭名 温人 <small>えびな ほんど</small>	3	40
補欠	瀬川 銀大 <small>せがわ ぎんと</small>	6	47
補欠			
補欠			
補欠			

4. 中里誠心塾			
	氏名	学年	体重
監督名	長利 崇生		
先鋒			
次鋒	荒関 直花 <small>あらせき なおか</small>	3	35
中堅	野上 彩董 <small>のがみ あやと</small>	4	50
副将	小野 裕俐 <small>おの ゆり</small>	5	50
大将	片山 煌心 <small>かたやま こうしん</small>	6	64
補欠	三上 颯斗 <small>みかみ はやと</small>	3	26
補欠	高橋 徠斗 <small>たかはし らいと</small>	4	31
補欠			
補欠			
補欠			

## 第40回青森県少年柔道選手権大会 団体戦メンバー表

5. 三沢分団A			
	氏名	学年	体重
監督名	市川 忠		
先鋒	<small>いちかわ</small> 市川 <small>にこ</small> にこ	2	34
次鋒	<small>おりかさ</small> 織笠 <small>てつしやう</small> 哲祥	3	53
中堅	<small>いちかわ</small> 市川 <small>だいご</small> 大悟	4	47
副将	<small>いちかわ</small> 市川 <small>てる</small> 輝	5	39
大将	<small>たかむら</small> 高村 <small>ゆうせい</small> 悠世	6	50
補欠	<small>かざわ</small> 加澤 <small>よう</small> 庸	3	38
補欠	<small>とよかわ</small> 豊川 <small>ともき</small> 知紀	4	33
補欠	<small>たかのはし</small> 高野橋 <small>えいた</small> 永太	5	39
補欠			
補欠			

6. 三沢分団B			
	氏名	学年	体重
監督名	市川 忠		
先鋒			
次鋒	<small>ねじやう</small> 根城 <small>とうあ</small> 柊吾	3	41
中堅	<small>いたばし</small> 板橋 <small>こう</small> 滉	4	54
副将	<small>おがさわら</small> 小笠原 <small>れむ</small> 涼空	5	39
大将	<small>たかはし</small> 高橋 <small>やまと</small> 大和	6	45
補欠	ニュートン <small>とうま</small> 翔馬	3	30
補欠	<small>やまざき</small> 山崎 <small>ほのか</small> 穂歌	5	39
補欠			
補欠			
補欠			

7. 七戸分団			
	氏名	学年	体重
監督名	富浦 奨平		
先鋒			
次鋒	<small>なかのわたり</small> 中野渡 <small>ひかる</small> 光	3	56
中堅	<small>なりた</small> 成田 <small>さくら</small> 彩桜	4	45
副将	<small>ちば</small> 千葉 <small>こう</small> 昊	5	63
大将	<small>なかむら</small> 中村 <small>りん</small> 玲	6	41
補欠	<small>なかむら</small> 中村 <small>らん</small> 藍	5	30
補欠			
補欠			
補欠			
補欠			

8. 田子町柔道少年団			
	氏名	学年	体重
監督名	中村 太一		
先鋒	<small>まつはし</small> 松橋 <small>りりあ</small> 桜苺愛	2	27.9
次鋒			
中堅	<small>まつはし</small> 松橋 <small>そあら</small> 颯愛羅	4	36.4
副将	<small>いわだて</small> 岩館 <small>そうし</small> 総士	5	34.3
大将	<small>むらた</small> 村田 <small>こうが</small> 煌向	6	43.3
補欠	<small>ちば</small> 千葉 <small>だいたい</small> 橙	4	38.7
補欠	<small>まつはし</small> 松橋 <small>きら</small> 綺羅	6	47.1
補欠			
補欠			
補欠			
補欠			

## 第40回青森県少年柔道選手権大会 団体戦メンバー表

9. 五所川原柔道少年団A			
	氏名	学年	体重
監督名	太田 満		
先鋒	齋藤 拳士	2	32
次鋒	原田 祈空	2	35
中堅	松川 誉弥	4	43
副将	菊池 翔大	5	57
大将	川村 威琉	6	54
補欠	山田 宗孝	2	62
補欠	成田 日向葵	3	36
補欠	福士 正義	5	73
補欠			
補欠			

10. 五所川原柔道少年団B			
	氏名	学年	体重
監督名	太田 満		
先鋒	渋谷 嶺太	2	33
次鋒	安田 美莉	3	41
中堅	木村 優駿	4	47
副将	藤森 蓮	5	70
大将	對馬 美空	6	56
補欠	藤森 愛莉	2	30
補欠	木村 綾菜	3	31
補欠	平山 龍和	5	62
補欠	木村 心音	6	32
補欠			

11. 小中野道場			
	氏名	学年	体重
監督名	大久保 和紘		
先鋒	吉田 千真	2	36
次鋒	大久保 はるの	3	42
中堅			
副将	大久保 心之介	5	63
大将	島田 綺星	6	43
補欠			
補欠			
補欠			
補欠			
補欠			

12. 柔道場養気塾A			
	氏名	学年	体重
監督名	相馬 武士		
先鋒	前田 晴	2	44
次鋒	川村 虎太郎	3	42
中堅	佐藤 叶	4	45
副将	森 琉穂	5	35
大将	葛西 紗采	6	62
補欠			
補欠			
補欠			
補欠			
補欠			

## 第40回青森県少年柔道選手権大会 団体戦メンバー表

13. 柔道場養気塾B			
	氏名	学年	体重
監督名	相馬 舜大		
先鋒	あらや ふうと 新屋 楓音	2	44
次鋒			
中堅	やくしやま なつみ 薬師山 夏実	4	35
副将	にしとば りゅうき 西鳥羽 龍毅	5	42
大将	おおわだ けんと 大和田 健人	6	45
補欠	あらや かいと 新屋 海音	6	64
補欠			
補欠			
補欠			
補欠			

14. 養生塾大鰐分団			
	氏名	学年	体重
監督名	成田 徹信		
先鋒	そうま おうが 相馬 桜雅	1	28
次鋒	かなざわ ちか 金澤 知佳	3	37
中堅	くどう かなた 工藤 奏	4	43
副将	かなざわ けいた 金澤 佳太	5	73
大将	いしづか ここみ 石塚 心望	6	57
補欠	なりた ようじろう 成田 洋慈郎	1	22
補欠	そうま りゅうが 相馬 龍雅	3	31
補欠	なりた さよこ 成田 紗代子	3	32
補欠	くどう いつく 工藤 慈	4	42
補欠	とのさき たつや 外崎 達也	4	44

15. 野辺地町柔道少年団			
	氏名	学年	体重
監督名	横濱 信弥		
先鋒			
次鋒	ジェックス・マチュー	3	25
中堅	やまだ みなと 山田 湊斗	4	42
副将	ぬまはた なき 沼端 麗輝	5	62
大将	あかどまり ももな 赤泊 ももな	6	48
補欠	あかどまり ゆうだい 赤泊 雄大	3	33
補欠			
補欠			
補欠			
補欠			

16. 五戸柔道スポーツ少年団			
	氏名	学年	体重
監督名	高谷 茂樹		
先鋒	ふるかわ いおり 古川 伊織	1	34
次鋒	いちかわ ごうき 市川 郷樹	2	23.2
中堅	こいずみ ゆいと 小泉 結人	4	38
副将	かわむら ゆうご 川村 悠悟	4	54
大将	いちかわ くりゅう 市川 空龍	5	39.8
補欠	いしがもり あゆま 石ヶ森 弓馬	1	21
補欠	いちのへ こうた 一戸 宏太	4	39.5
補欠	たかや なおき 高谷 尚樹	4	39.5
補欠			
補欠			

## 第40回青森県少年柔道選手権大会 団体戦メンバー表

17. 木造柔道少年団A			
	氏名	学年	体重
監督名	杉野森 洋行		
先鋒	川村 知果	2	52
次鋒	粕谷 颯音	3	27
中堅	粕谷 颯音	4	36
副将	野崎 隼之介	5	50
大将			
補欠	葛西 佑太郎	4	41
補欠			
補欠			
補欠			
補欠			

18. 木造柔道少年団B			
	氏名	学年	体重
監督名	戸澤 正二郎		
先鋒	吉田 莉徠	2	37
次鋒	小山内 柚稀	3	46
中堅	一戸 暖星	4	48
副将	川村 理斗	4	58
大将			
補欠	三橋 玄征	4	63
補欠			
補欠			
補欠			
補欠			

19. 黒石分団			
	氏名	学年	体重
監督名	雪田典秀		
先鋒			
次鋒	佐藤 楓	3	32
中堅	渡邊 結愛	4	35
副将	渡邊 湊人	5	46
大将	森 優心	6	71
補欠	渡邊 柁馬	3	22
補欠	松田 鳳雅	5	44
補欠	有吉 悠貴	5	48
補欠	工藤 心粋	6	27
補欠			

20. 鶴田町柔道少年団			
	氏名	学年	体重
監督名	渋谷恭英		
先鋒	長内 瑛叶	2	38
次鋒	佐藤 倫	3	30
中堅	八木橋 奏太	4	50
副将	佐藤 寛大	5	52
大将	成田 光成	6	37
補欠	田村 悠	2	28
補欠	渋谷 斗真	2	40
補欠	渋谷 栞奈	4	26
補欠	葛西 音愛	5	45
補欠			

## 第40回青森県少年柔道選手権大会 団体戦メンバー表

21. 剛柔館藤田道場			
	氏名	学年	体重
監督名	藤田 剛		
先鋒	佐藤 綜心 <small>さとう そうご</small>	2	24
次鋒	藤田 結愛 <small>ふじた ゆりあ</small>	3	29
中堅			
副将	藤田 公平 <small>ふじた こうへい</small>	5	41
大将	島谷 らら <small>しまや</small>	6	58
補欠	木村 凛斗 <small>きむら りんと</small>	5	37
補欠	豊澤 陽彩 <small>とよさわ ひいろ</small>	6	69
補欠			
補欠			
補欠			

22. 青森県武道館柔道少年団			
	氏名	学年	体重
監督名	飯塚 瑛久		
先鋒	千葉 縁志 <small>ちば えにし</small>	2	23
次鋒	石岡 創 <small>いしおか そう</small>	3	45
中堅	甲嶋 倭土 <small>こうしま やまと</small>	4	27
副将			
大将	大高 鳳夏 <small>おおたか おうか</small>	6	41
補欠			
補欠			
補欠			
補欠			
補欠			

23. むつ少年柔道教室			
	氏名	学年	体重
監督名	菊池 隆幸		
先鋒	國田 凛人 <small>くにた りひと</small>	2	23
次鋒	生出 陽輝 <small>おいで はるき</small>	3	35
中堅	藤村 遼 <small>ふじむら りょう</small>	4	50
副将	中田 壮祐 <small>なかた そうすけ</small>	5	40
大将	近江 明美治 <small>おおみ はるみち</small>	6	65
補欠	國田 大空 <small>くにた だいや</small>	4	40
補欠	市ノ渡 穂 <small>いち わたり すい</small>	6	35
補欠			
補欠			
補欠			

24. 青森市柔道少年団			
	氏名	学年	体重
監督名	三橋 興嗣		
先鋒	北山 豪太 <small>きたやま こうた</small>	2	30
次鋒	小椋 勝斗 <small>おむら まさと</small>	3	48
中堅	廣嶋 虎之助 <small>ひろしま とらのすけ</small>	4	38
副将	杉山 京次 <small>すぎやま けいじ</small>	5	43
大将	大里 心音 <small>おおさと こおね</small>	6	42
補欠	葛西 泰士 <small>かさい たいし</small>	2	26
補欠	桑田 柁真 <small>くわた とらま</small>	3	28
補欠	葛西 康生 <small>かさい こうき</small>	4	29
補欠	大橋 怜生 <small>おおはし れいせい</small>	5	63
補欠	葛西 陽登 <small>かさい はると</small>	6	46

## 第40回青森県少年柔道選手権大会 団体戦メンバー表

25. 八戸市柔道少年団A			
	氏名	学年	体重
監督名	泉山 翔		
先鋒	玉川 佳奈 <small>たまかわ かな</small>	2	28
次鋒	西山 琉一翔 <small>にしやま るいと</small>	3	38
中堅	鳥谷部 颯介 <small>とりやべ そうすけ</small>	4	32
副将	新町 蓮 <small>しんまち れん</small>	5	58
大将	小笠原 英大 <small>おがさわら えいた</small>	6	89
補欠	鴨沢 航史 <small>かもさわ こうし</small>	4	56
補欠	長谷部 誠弥 <small>はせべ せいや</small>	5	46
補欠	青木 翔 <small>あおき かける</small>	6	65
補欠			
補欠			

26. 八戸市柔道少年団B			
	氏名	学年	体重
監督名	新町 尚久		
先鋒			
次鋒	篠原 響 <small>しのはら ひび</small>	3	30
中堅	鈴木 銀晟 <small>すずき ぎんせい</small>	4	36
副将	佐々木 綾人 <small>ささき あやと</small>	5	33
大将	嶋守 悠人 <small>しまもり ゆうじん</small>	6	75
補欠	近正 咲耶 <small>こんしょう さくや</small>	4	36
補欠	大関 元裕 <small>おおぜき もとひろ</small>	6	86
補欠			
補欠			
補欠			

27. 全日本柔道少年団平内分団A			
	氏名	学年	体重
監督名	太田 一世		
先鋒	千代谷 勇気 <small>ちよや ゆうき</small>	1	37
次鋒	山田 凌也 <small>やまだ りょうや</small>	2	37
中堅	田中 陽翔 <small>たなか はると</small>	4	40
副将	山田 桔平 <small>やまだ きつぺい</small>	5	42
大将	太田 丈太郎 <small>おおた じょうたろう</small>	6	57
補欠			
補欠			
補欠			
補欠			
補欠			

28. 全日本柔道少年団平内分団B			
	氏名	学年	体重
監督名	太田 一世		
先鋒	千代谷 悠市 <small>ちよや ゆうし</small>	2	34
次鋒	柳谷 圭之進 <small>やなぎや けいのしん</small>	3	34
中堅	木村 秋斗 <small>きむら あきと</small>	4	30
副将	千代谷 元気 <small>ちよや げんき</small>	5	48
大将	千代谷 奏市 <small>ちよや そうし</small>	6	50
補欠			
補欠			
補欠			
補欠			
補欠			



## 第40回青森県少年柔道選手権大会 女子団体戦メンバー表

1. 車力柔道少年団			
	氏名	学年	体重
監督名	佐々木 望寿妃		
先鋒	木村 碧良	4	34
中堅	鳴海 麗	5	42
大将	松橋 姫音	6	40
補欠			
補欠			
補欠			

2. 東北町分団			
	氏名	学年	体重
監督名	阿部 治		
先鋒	鶴ヶ崎 珠來	4	57
中堅	須藤 未陽	5	35
大将	和田 紗羽	6	70
補欠	工藤 夢徠	4	27
補欠	野田頭 真和	6	35
補欠			

3. 野辺地町柔道少年団			
	氏名	学年	体重
監督名	横濱 信弥		
先鋒	成田 虹菜	4	45
中堅			
大将	成田 美羅	6	42
補欠			
補欠			
補欠			

4. 木造柔道少年団A			
	氏名	学年	体重
監督名	杉野森 洋行		
先鋒	横山 珠萌	4	46
中堅	杉野森 咲恵	5	52
大将			
補欠			
補欠			
補欠			

5. 木造柔道少年団B			
	氏名	学年	体重
監督名	戸澤 正二郎		
先鋒	斎藤 悠里	4	45
中堅	吉田 桧梨	5	50
大将			
補欠			
補欠			
補欠			

6. 青森県武道館柔道少年団			
	氏名	学年	体重
監督名	飯塚 瑛久		
先鋒			
中堅	千葉 心寿	5	32
大将	甲嶋 夏帆	6	46
補欠			
補欠			
補欠			

## 第40回青森県少年柔道選手権大会 女子団体戦メンバー表

7. 青森市柔道少年団			
	氏名	学年	体重
監督名	三橋 供子		
先鋒	池田 <sup>いけだ ゆづり</sup> 結	4	42
中堅	三橋 <sup>みつはし あいり</sup> 愛莉	5	63
大将	池田 <sup>いけだ つむぎ</sup> 紬	6	48
補欠			
補欠	櫻井 <sup>さくらい ゆづか</sup> 柚花	5	65
補欠	田畑 <sup>たばた いちか</sup> 依真	6	48

8. 八戸市柔道少年団			
	氏名	学年	体重
監督名	泉山 翔		
先鋒	玉川 <sup>たまかわ れな</sup> 怜奈	4	33
中堅	西山 <sup>にしやま くれあ</sup> 来麗愛	4	34
大将	鳥谷部 <sup>とりやべ ゆあ</sup> 結愛	6	42
補欠			
補欠			
補欠			

9. 全日本柔道少年団平内分団			
	氏名	学年	体重
監督名	太田 一世		
先鋒	飯田 <sup>いいた れあ</sup> 鈴暖	3	35
中堅	鳥谷部 <sup>とりやべ るい</sup> 琉依	5	40
大将	片山 <sup>かたやま かなで</sup> 佳奏	6	48
補欠			
補欠			
補欠			

	氏名	学年	体重
監督名			
先鋒			
中堅			
大将			
補欠			
補欠			
補欠			

	氏名	学年	体重
監督名			
先鋒			
中堅			
大将			
補欠			
補欠			
補欠			

	氏名	学年	体重
監督名			
先鋒			
中堅			
大将			
補欠			
補欠			
補欠			

### 幼年の部

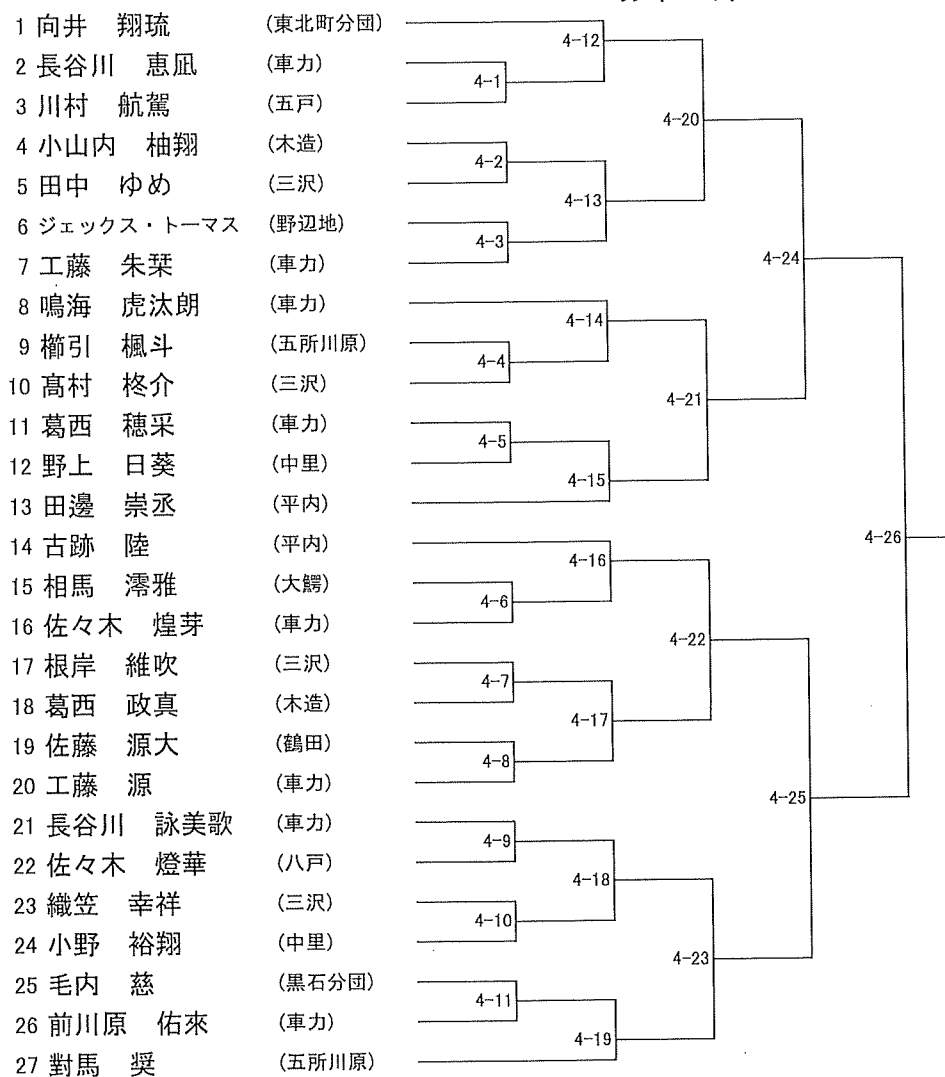

### 男子1年生

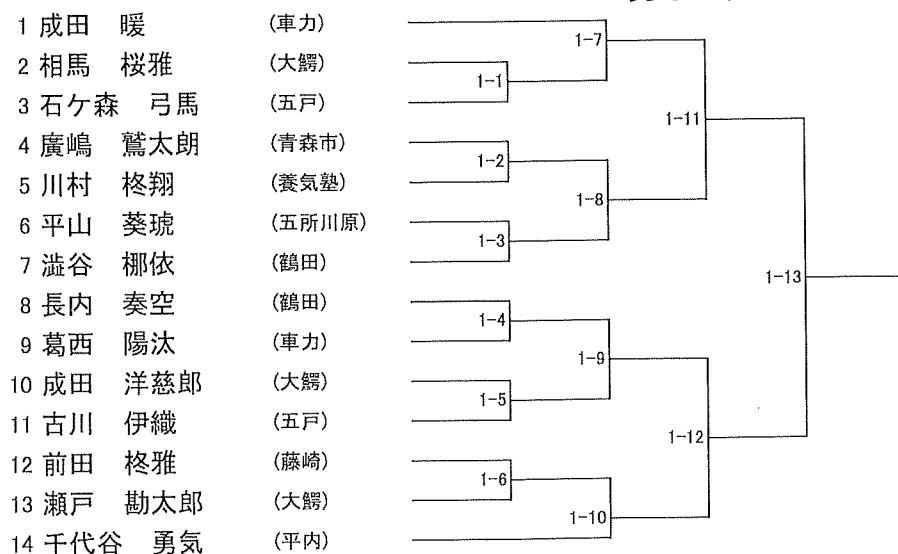

## 男子2年生

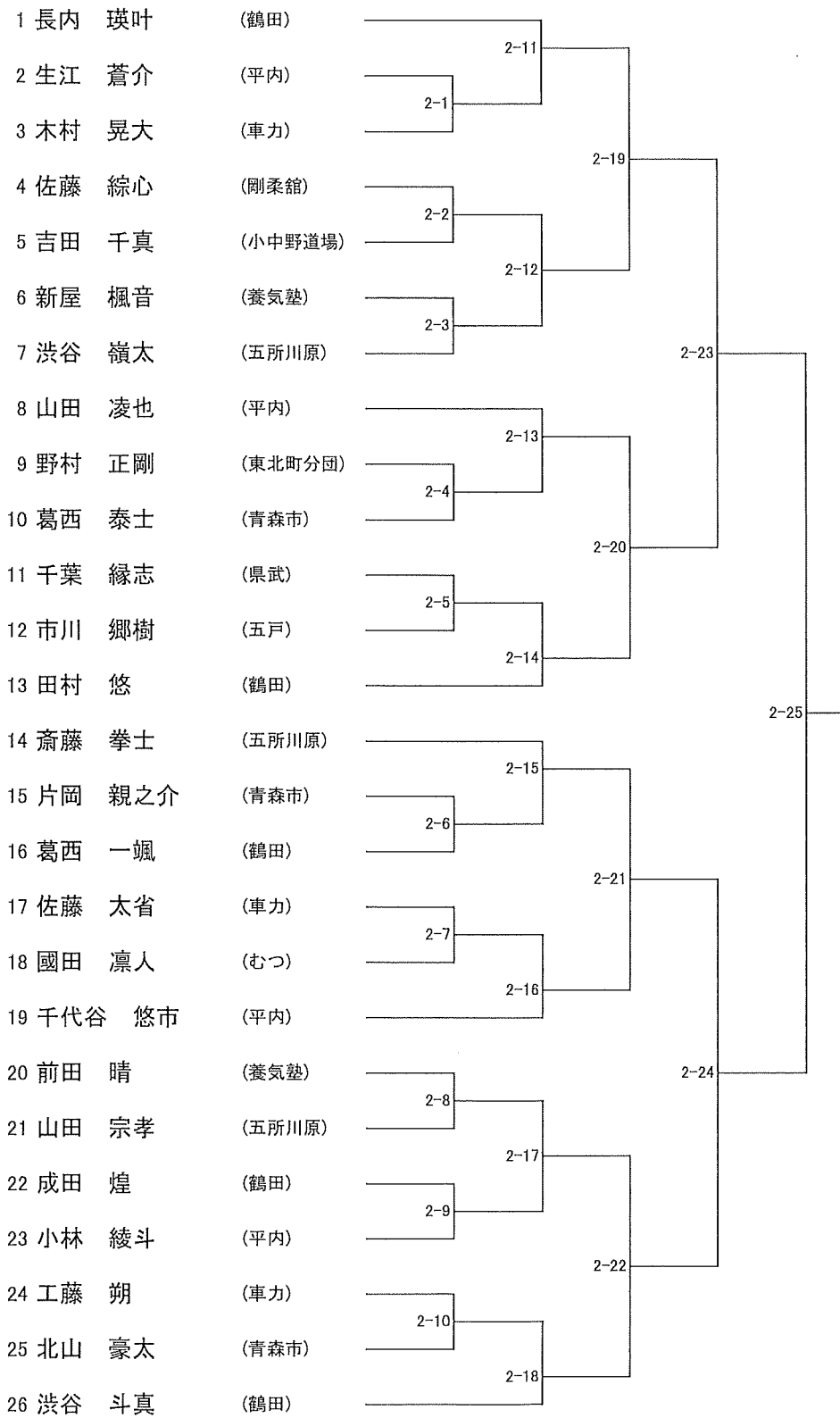

## 男子3年生

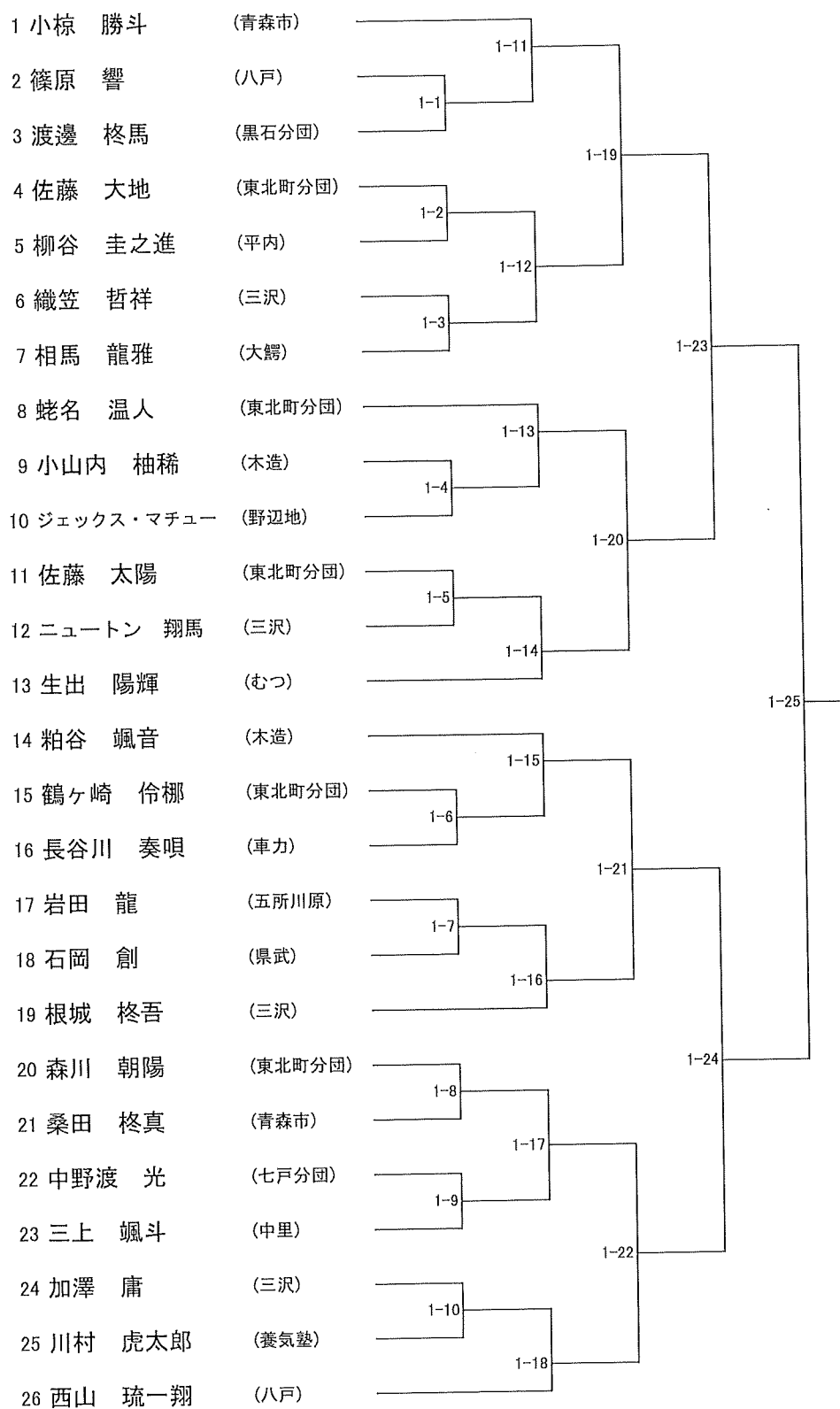

### 男子4年生 -40kg級

- 1 粕谷 蒼音 (木造)
- 2 鈴木 銀晟 (八戸)
- 3 松橋 颯愛羅 (田子)
- 4 葛西 康生 (青森市)
- 5 小泉 結人 (五戸)
- 6 木村 秋斗 (平内)
- 7 木村 晟大 (車力)
- 8 一戸 宏太 (五戸)
- 9 赤泊 雄大 (野辺地)
- 10 田中 陽翔 (平内)
- 11 千葉 橙 (田子)
- 12 近正 咲耶 (八戸)
- 13 高橋 徠斗 (中里)
- 14 甲嶋 倭土 (県武)
- 15 廣嶋 虎之助 (青森市)
- 16 高谷 尚樹 (五戸)
- 17 豊川 知紀 (三沢)
- 18 鳥谷部 颯介 (八戸)

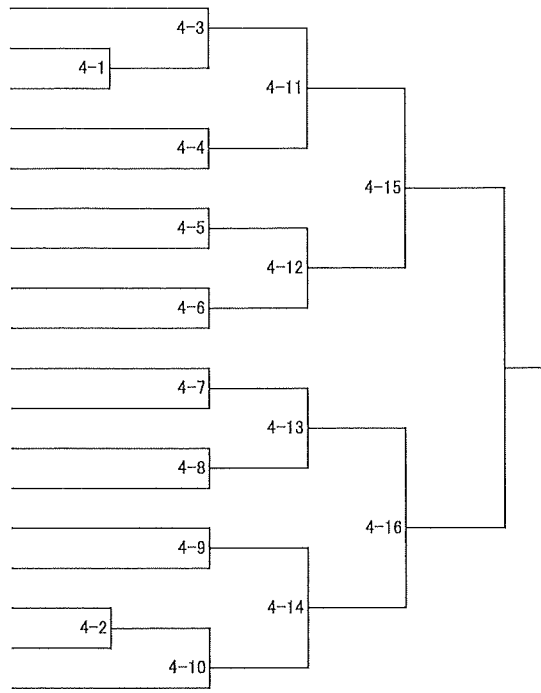

### 男子4年生 +40kg超級

- 1 松川 誉弥 (五所川原)
- 2 板橋 滉 (三沢)
- 3 北畠 陽翔 (中里)
- 4 三橋 玄征 (木造)
- 5 外崎 達也 (大鰐)
- 6 工藤 奏 (大鰐)
- 7 葛西 佑太郎 (木造)
- 8 山田 湊斗 (野辺地)
- 9 國田 大空 (むつ)
- 10 平山 匠人 (田子)
- 11 八木 橋奏太 (鶴田)
- 12 木村 優駿 (五所川原)
- 13 鴨沢 航史 (八戸)
- 14 工藤 慈 (大鰐)
- 15 川村 理斗 (木造)
- 16 藤村 遼 (むつ)
- 17 川村 悠悟 (五戸)
- 18 一戸 暖星 (木造)
- 19 野上 紋董 (中里)
- 20 松本 和久 (東北町分団)
- 21 佐藤 叶 (養気塾)
- 22 市川 大悟 (三沢)

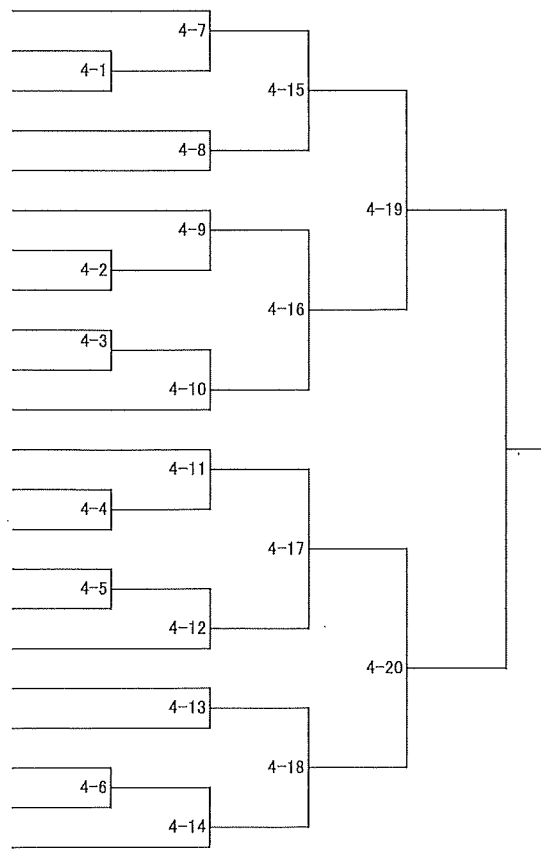

### 男子5年生 -45kg級

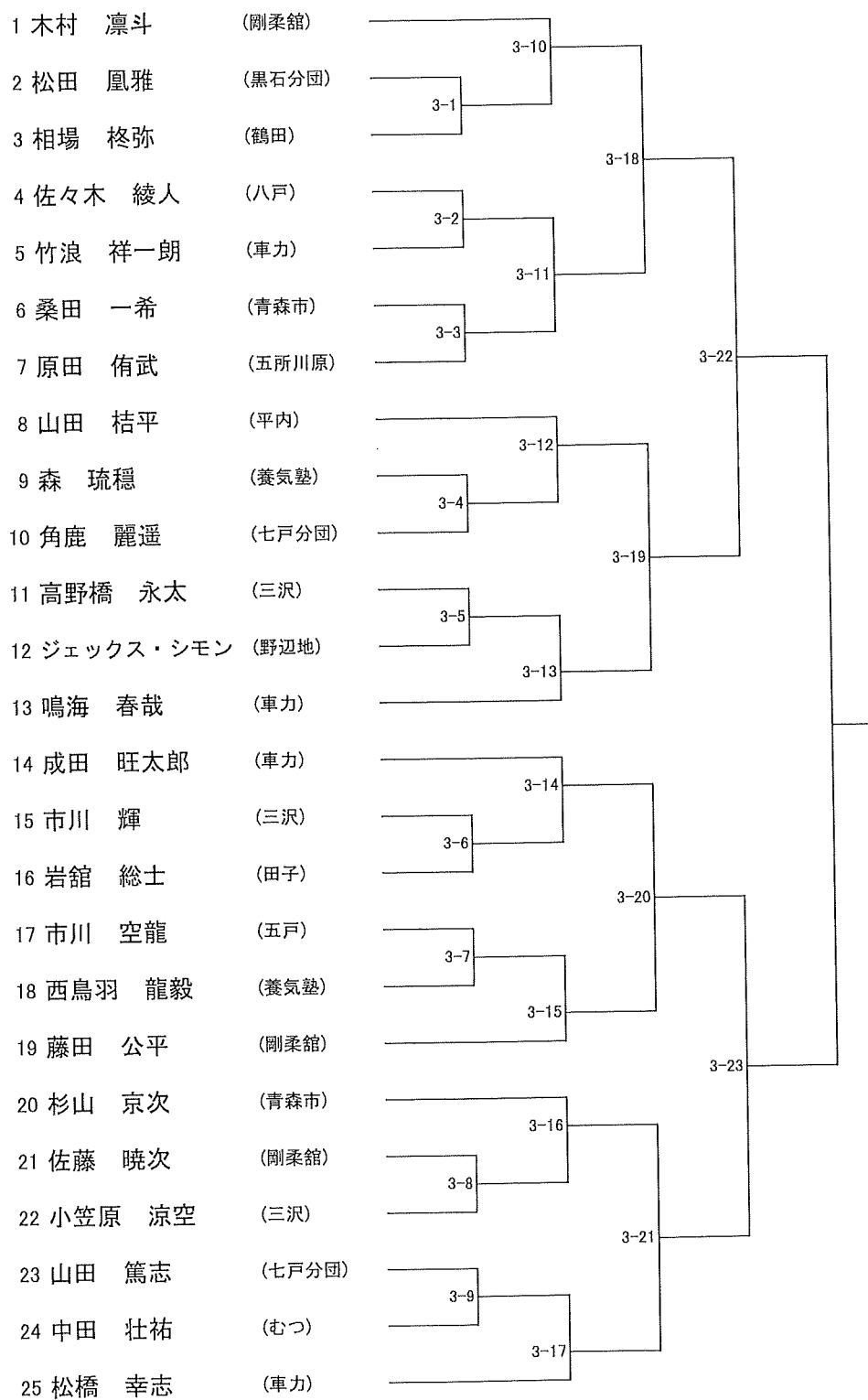

### 男子5年生 +45kg超級

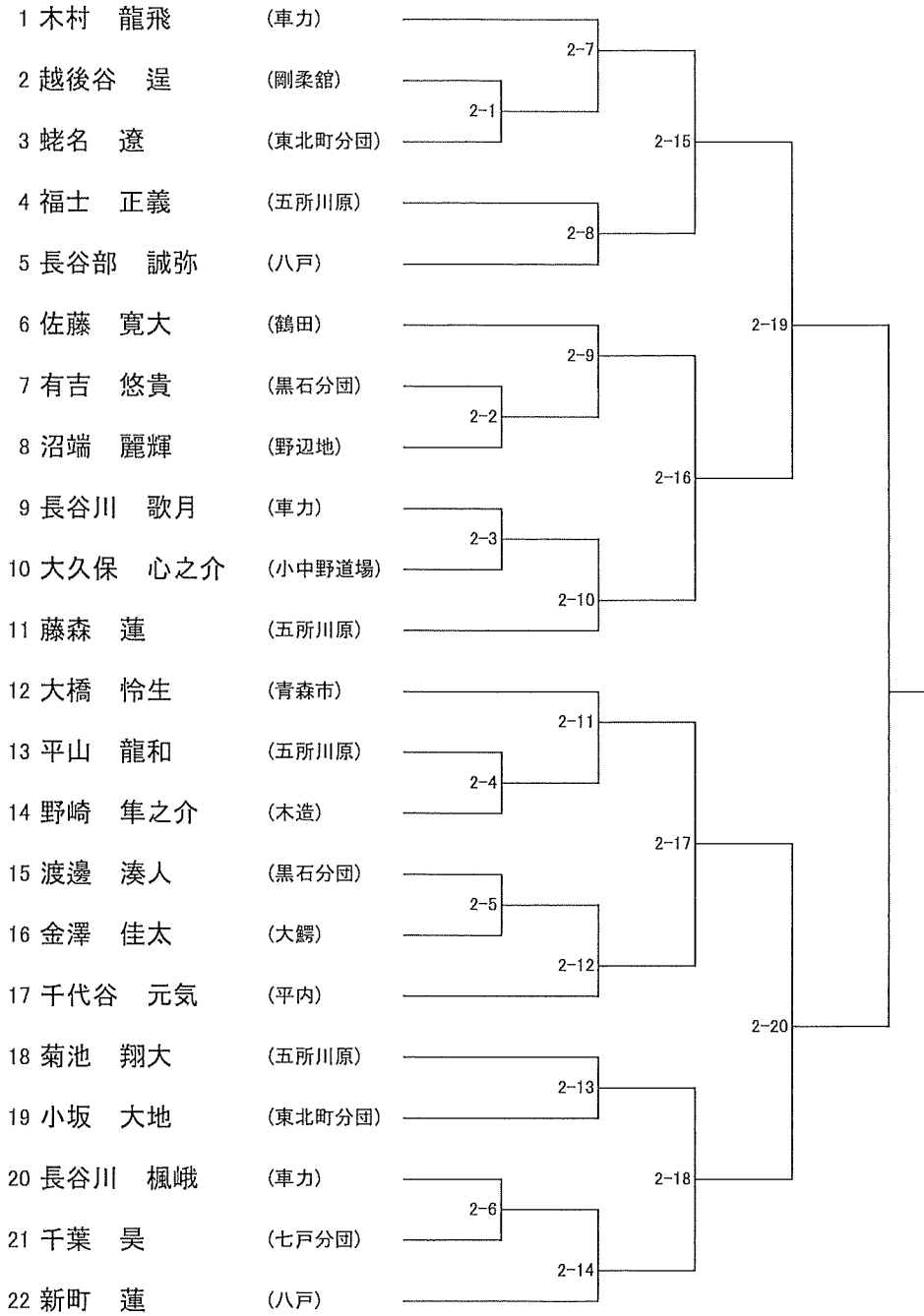



### 男子6年生 -55kg級

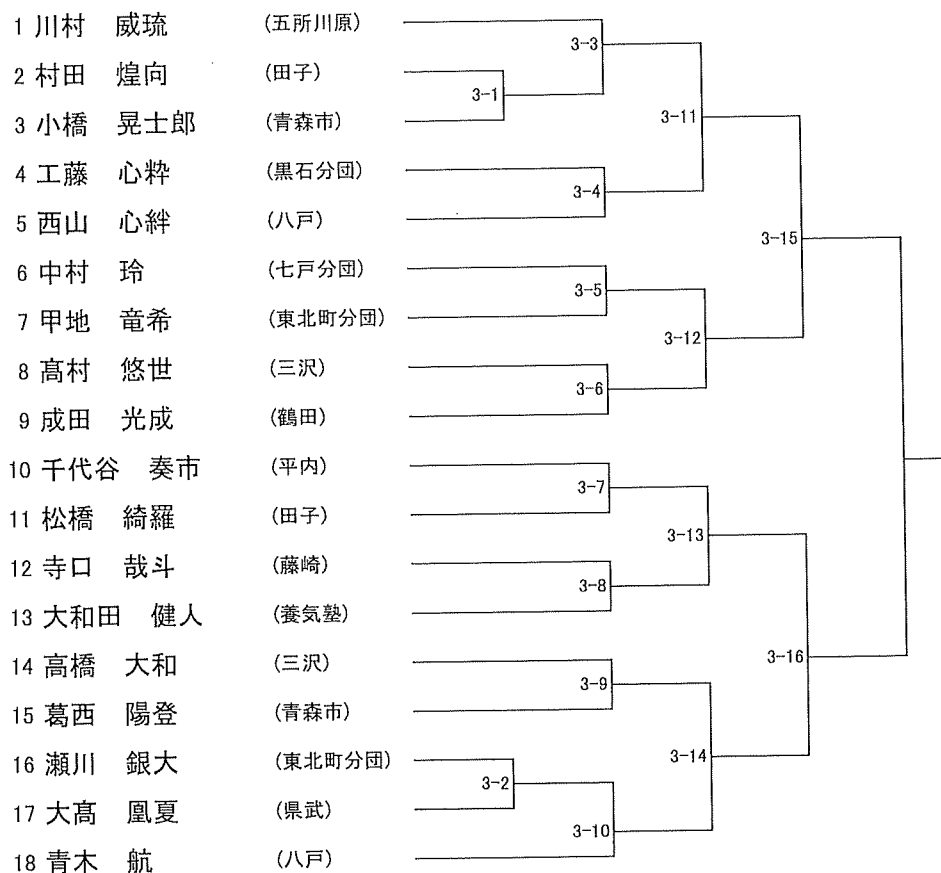

### 男子6年生 +55kg超級

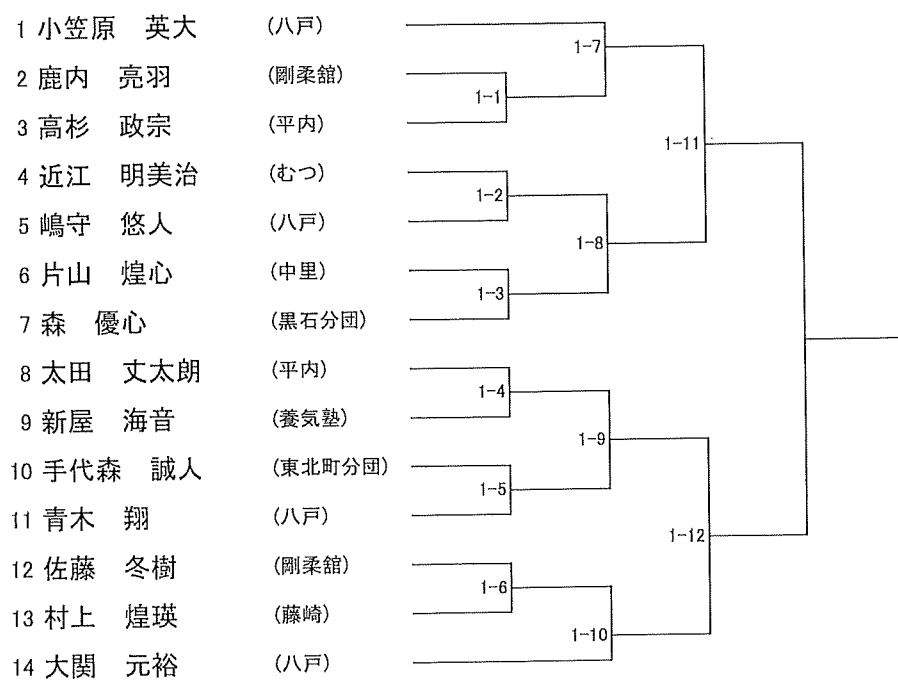

### 女子1年生

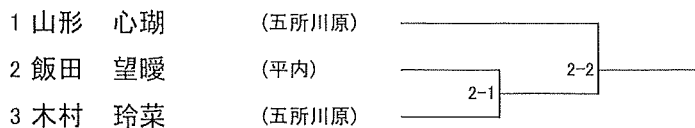

### 女子2年生

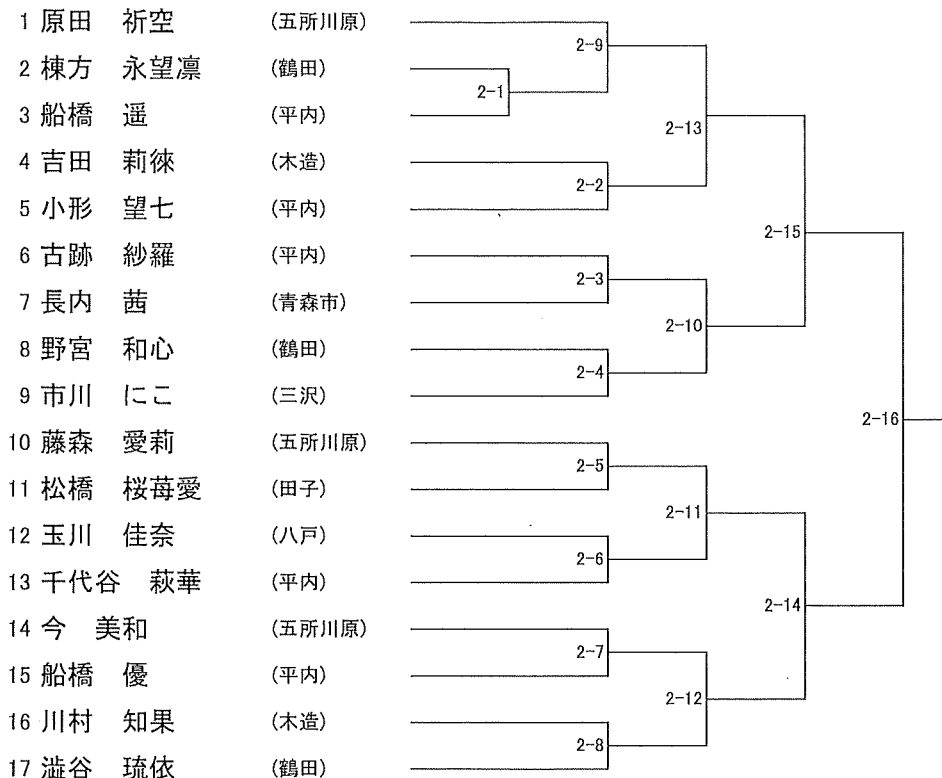

### 女子3年生

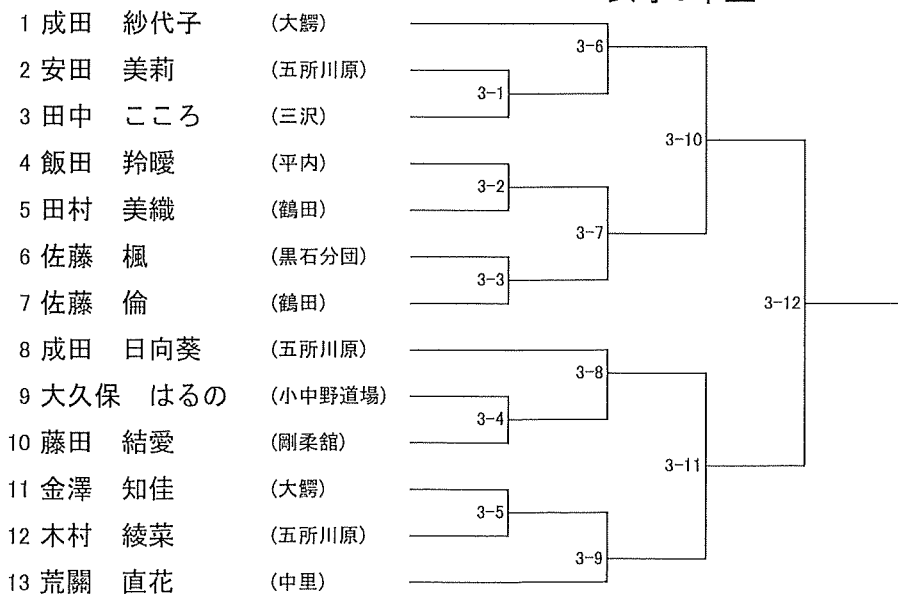

### 女子4年生 -35kg級

- |          |         |
|----------|---------|
| 1 西山 來麗愛 | (八戸)    |
| 2 渡邊 結愛  | (黒石分団)  |
| 3 工藤 夢徠  | (東北町分団) |
| 4 渋谷 葉奈  | (鶴田)    |
| 5 玉川 怜奈  | (八戸)    |
| 6 澁谷 徠依  | (鶴田)    |
| 7 木村 碧良  | (車力)    |
| 8 薬師山 夏実 | (養気塾)   |

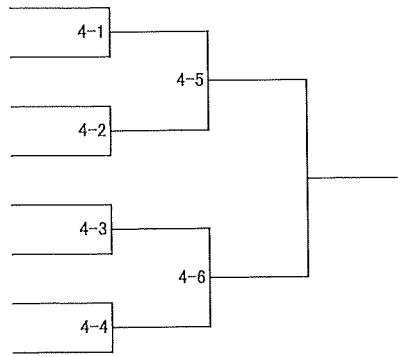

### 女子4年生 +35kg超級

- |          |         |
|----------|---------|
| 1 工藤 心都葉 | (車力)    |
| 2 斎藤 悠里  | (木造)    |
| 3 池田 結   | (青森市)   |
| 4 横山 珠萌  | (木造)    |
| 5 成田 彩桜  | (七戸分団)  |
| 6 鶴ヶ崎 珠來 | (東北町分団) |
| 7 成田 虹菜  | (野辺地)   |

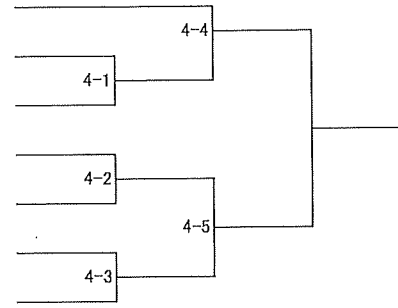

### 女子5年生 -40kg級

- |          |         |
|----------|---------|
| 1 鳥谷部 琉依 | (平内)    |
| 2 須藤 未陽  | (東北町分団) |
| 3 山崎 穂歌  | (三沢)    |
| 4 千葉 心寿  | (県武)    |
| 5 中村 藍   | (七戸分団)  |

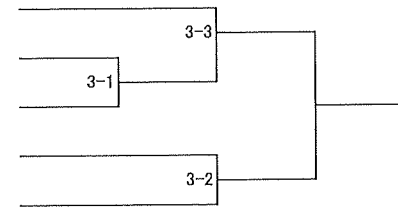

### 女子5年生 +40kg超級

- |          |       |
|----------|-------|
| 1 三橋 愛莉  | (青森市) |
| 2 吉田 桧梨  | (木造)  |
| 3 葛西 音愛  | (鶴田)  |
| 4 杉野森 咲恵 | (木造)  |
| 5 鳴海 麗   | (車力)  |
| 6 小野 裕俐  | (中里)  |
| 7 櫻井 柚花  | (青森市) |

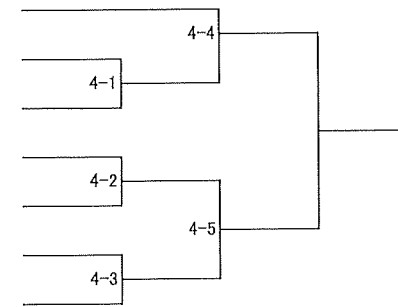

### 女子6年生 -48kg級

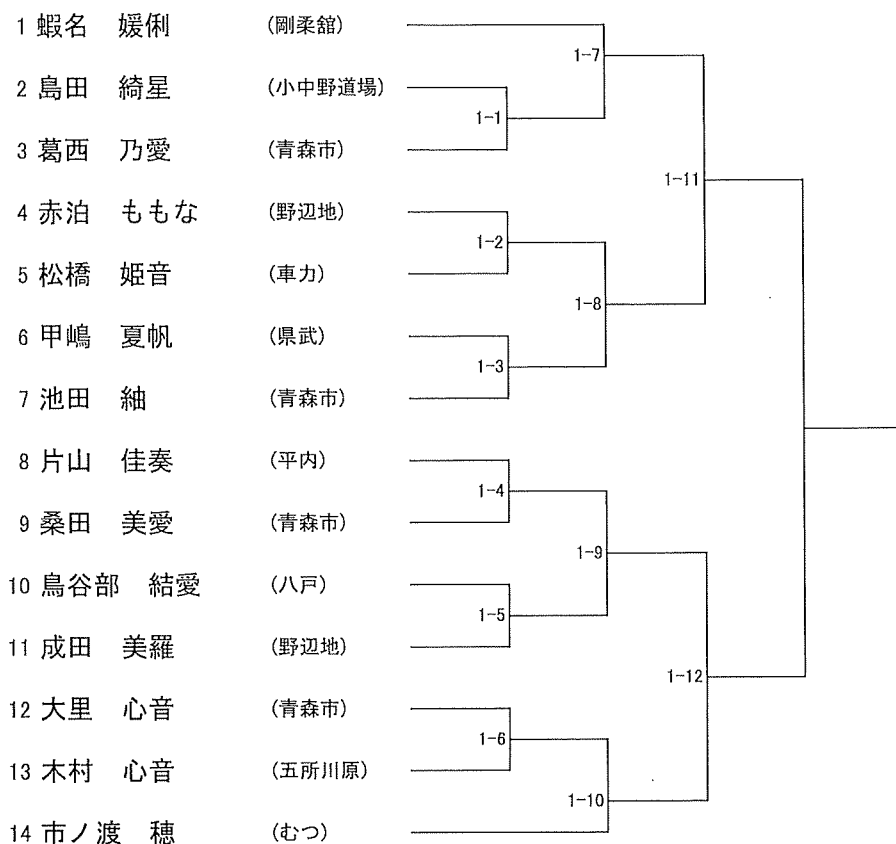

### 女子6年生 +48kg超級

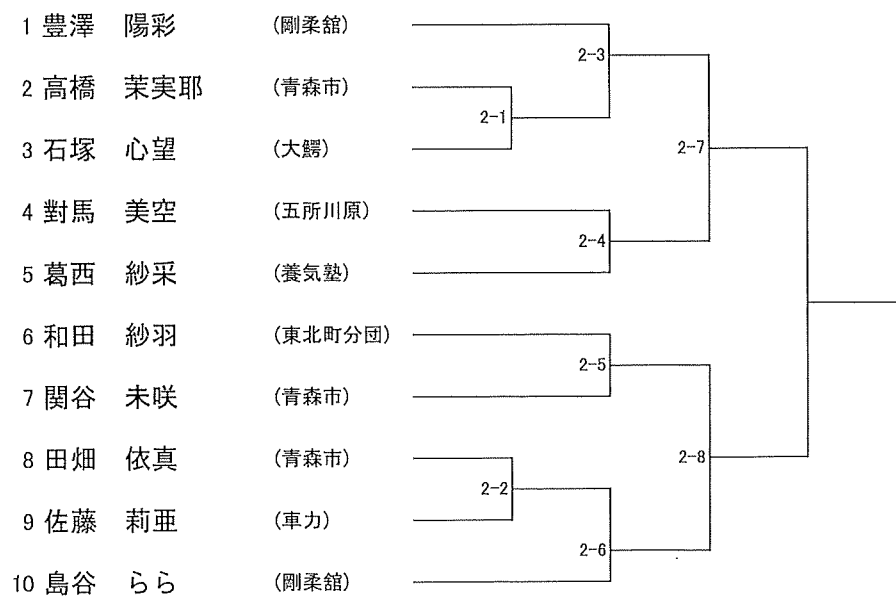

しましんげり

